

Fibox SOLID

SOLID-sortimentet är ett utmärkt val för kapsling av elektriska och elektroniska komponenter. Det är också ett lämpligt alternativ till polyesterkapslingar. Kapslingarna finns tillgängliga med skruv- eller gångjärnslock i både polykarbonat och ABS.

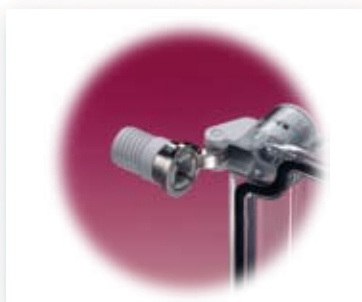

SOLID



Stor öppningsvinkel



Brett tillbehörssortiment



RoHS-godkända
och halogenfria

SOLID PC/ABS 1919

188 x 188 PC: IP 66/IP 67, IK 08/IK 09
ABS: IP 66/IP 67, IK 08

Inklusive: Underdel med skruvar för montageplåt/
DIN-skena, lock med PUR-packning och lockskravar i
polyamid.



Kapslingar

Benämning	E-nr	Storlek mm	Beskrivning
PC 1919 13 G	2539406	188 x 188 x 130	Apparatlåda, PC ▪ Grått lock
PC 1919 18 G	2539408	188 x 188 x 180	Apparatlåda, PC ▪ Grått lock
PC 1919 13 G-2FSH	2539505	188 x 188 x 130	Apparatlåda, PC, IP 65 ▪ Grått gångjärnslock
PC 1919 18 G-2FSH	2539507	188 x 188 x 180	Apparatlåda, PC, IP 65 ▪ Grått gångjärnslock
PC 1919 13 T	2539436	188 x 188 x 130	Apparatlåda, PC ▪ Transparent lock (klart)
PC 1919 18 T	2539438	188 x 188 x 180	Apparatlåda, PC ▪ Transparent lock (klart)
PC 1919 13 T-2FSH	2539535	188 x 188 x 130	Apparatlåda, PC, IP 65 ▪ Transparent gångjärnslock (klart)
PC 1919 18 T-2FSH	2539537	188 x 188 x 180	Apparatlåda, PC, IP 65 ▪ Transparent gångjärnslock (klart)
ABS 1919 13 G	2539705	188 x 188 x 130	Apparatlåda, ABS ▪ Grått lock
ABS 1919 18 G	2539707	188 x 188 x 180	Apparatlåda, ABS ▪ Grått lock
ABS 1919 13 G-2FSH		188 x 188 x 130	Apparatlåda, ABS, IP 65 ▪ Grått gångjärnslock
ABS 1919 18 G-2FSH		188 x 188 x 180	Apparatlåda, ABS, IP 65 ▪ Grått gångjärnslock
ABS 1919 13 T	2539735	188 x 188 x 130	Apparatlåda, ABS ▪ Transparent lock (klart)
ABS 1919 18 T	2539737	188 x 188 x 180	Apparatlåda, ABS ▪ Transparent lock (klart)
ABS 1919 13 T-2FSH		188 x 188 x 130	Apparatlåda, ABS, IP 65 ▪ Transparent gångjärnslock (klart)
ABS 1919 18 T-2FSH		188 x 188 x 180	Apparatlåda, ABS, IP 65 ▪ Transparent gångjärnslock (klart)

Tillbehör

Benämning	E-nr	Storlek mm	Beskrivning
EKHVT	2538301	148 x 148	Montageplåt (Galvaniserat stål)
EKV 12	2538315	35 x 160	Montageskena DIN 35

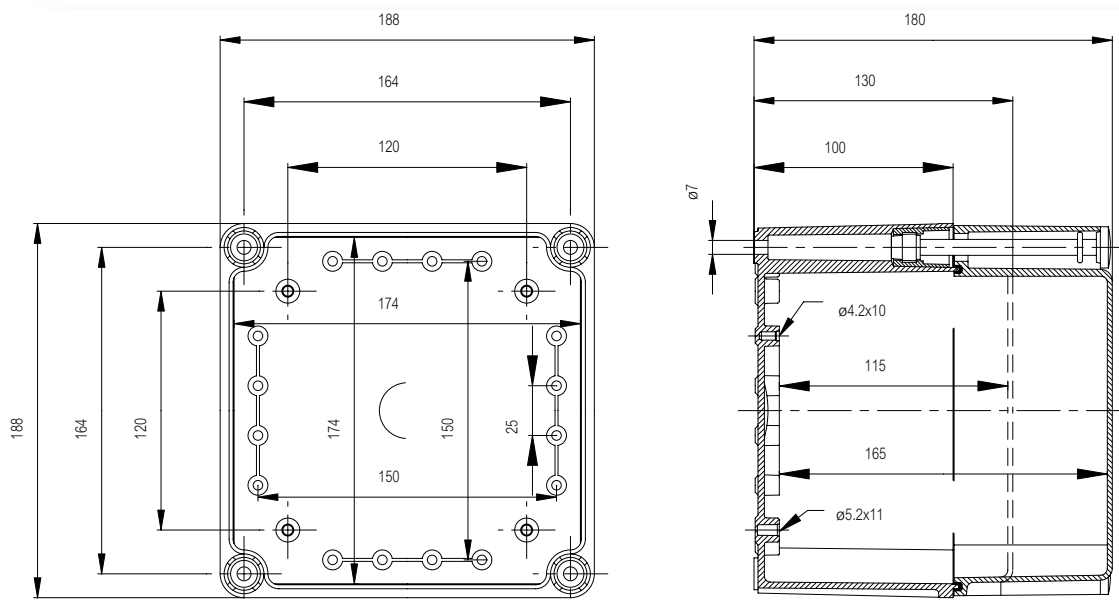



SOLID PC/ABS 2819

278 x 188 PC: IP 66/IP 67, IK 08/IK 09
ABS: IP 66/IP 67, IK 08

Inklusive: Underdel med skruvar för montageplåt/
DIN-skena, lock med PUR-packning och lockskravar i
polyamid.

Kapslingar

Benämning	E-nr	Storlek mm	Beskrivning
PC 2819 13 G	2539410	278 x 188 x 130	Apparatlåda, PC • Grått lock
PC 2819 18 G	2539412	278 x 188 x 180	Apparatlåda, PC • Grått lock
PC 2819 13 G-2FSH	2539509	278 x 188 x 130	Apparatlåda, PC, IP 65 • Grått gångjärnslock
PC 2819 18 G-2FSH	2539511	278 x 188 x 180	Apparatlåda, PC, IP 65 • Grått gångjärnslock
PC 2819 13 T	2539440	278 x 188 x 130	Apparatlåda, PC • Transparent lock (klart)
PC 2819 18 T	2539442	278 x 188 x 180	Apparatlåda, PC • Transparent lock (klart)
PC 2819 13 T-2FSH	2539539	278 x 188 x 130	Apparatlåda, PC, IP 65 • Transparent gångjärnslock (klart)
PC 2819 18 T-2FSH	2539541	278 x 188 x 180	Apparatlåda, PC, IP 65 • Transparent gångjärnslock (klart)
ABS 2819 13 G	2539709	278 x 188 x 130	Apparatlåda, ABS • Grått lock
ABS 2819 18 G	2539711	278 x 188 x 180	Apparatlåda, ABS • Grått lock
ABS 2819 13 G-2FSH		278 x 188 x 130	Apparatlåda, ABS, IP 65 • Grått gångjärnslock
ABS 2819 18 G-2FSH		278 x 188 x 180	Apparatlåda, ABS, IP 65 • Grått gångjärnslock
ABS 2819 13 T	2539739	278 x 188 x 130	Apparatlåda, ABS • Transparent lock (klart)
ABS 2819 18 T	2539741	278 x 188 x 180	Apparatlåda, ABS • Transparent lock (klart)
ABS 2819 13 T-2FSH		278 x 188 x 130	Apparatlåda, ABS, IP 65 • Transparent gångjärnslock (klart)
ABS 2819 18 T-2FSH		278 x 188 x 180	Apparatlåda, ABS, IP 65 • Transparent gångjärnslock (klart)

Tillbehör

Benämning	E-nr	Storlek mm	Beskrivning
EKJVT	2538303	238 x 148	Montageplåt (Galvaniserat stål)
EKV 12	2538315	35 x 160	Montageskena DIN 35
EKV 22	2538317	35 x 235	Montageskena DIN 35
EKJZR	2538201	278 x 188 x 50	Förhöjningsram (50 mm)

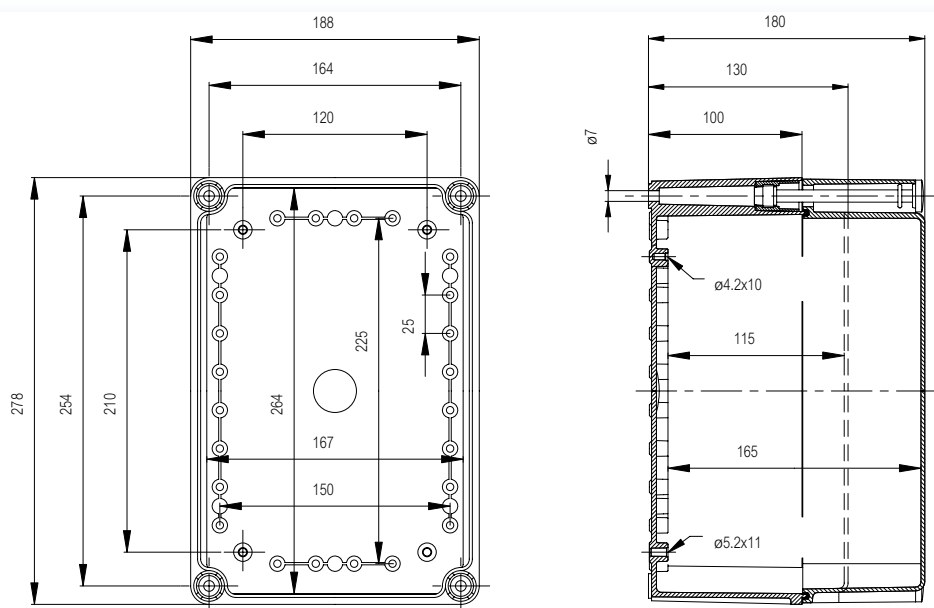

SOLID

PC/ABS 3819

378 x 188 PC: IP 66/IP 67, IK 08/IK 09
ABS: IP 66/IP 67, IK 08

Inklusive: Underdel med skruvar för montageplåt/
DIN-skena, lock med PUR-packning och lockskravar i
polyamid.



Kapslingar

Benämning	E-nr	Storlek mm	Beskrivning
PC 3819 13 G	2539414	378 x 188 x 130	Apparatlåda, PC ▪ Grått lock
PC 3819 18 G	2539416	378 x 188 x 180	Apparatlåda, PC ▪ Grått lock
PC 3819 13 G-2FSH	2539513	378 x 188 x 130	Apparatlåda, PC, IP 65 ▪ Grått gångjärnslock
PC 3819 18 G-2FSH	2539515	378 x 188 x 180	Apparatlåda, PC, IP 65 ▪ Grått gångjärnslock
PC 3819 13 T	2539444	378 x 188 x 130	Apparatlåda, PC ▪ Transparent lock (klart)
PC 3819 18 T	2539446	378 x 188 x 180	Apparatlåda, PC ▪ Transparent lock (klart)
PC 3819 13 T-2FSH	2539543	378 x 188 x 130	Apparatlåda, PC, IP 65 ▪ Transparent gångjärnslock (klart)
PC 3819 18 T-2FSH	2539545	378 x 188 x 180	Apparatlåda, PC, IP 65 ▪ Transparent gångjärnslock (klart)
ABS 3819 13 G	2539713	378 x 188 x 130	Apparatlåda, ABS ▪ Grått lock
ABS 3819 18 G	2539715	378 x 188 x 180	Apparatlåda, ABS ▪ Grått lock
ABS 3819 13 G-2FSH		378 x 188 x 130	Apparatlåda, ABS, IP 65 ▪ Grått gångjärnslock
ABS 3819 18 G-2FSH		378 x 188 x 180	Apparatlåda, ABS, IP 65 ▪ Grått gångjärnslock
ABS 3819 13 T	2539743	378 x 188 x 130	Apparatlåda, ABS ▪ Transparent lock (klart)
ABS 3819 18 T	2539745	378 x 188 x 180	Apparatlåda, ABS ▪ Transparent lock (klart)
ABS 3819 13 T-2FSH		378 x 188 x 130	Apparatlåda, ABS, IP 65 ▪ Transparent gångjärnslock (klart)
ABS 3819 18 T-2FSH		378 x 188 x 180	Apparatlåda, ABS, IP 65 ▪ Transparent gångjärnslock (klart)

Tillbehör

Benämning	E-nr	Storlek mm	Beskrivning
EKMVT	2538305	338 x 148	Montageplåt (Galvaniserat stål)
EKV 12	2538315	35 x 160	Montageskena DIN 35
EKV 32	2538319	35 x 335	Montageskena DIN 35
EKMZR	2538203	378 x 188 x 50	Förhöjningsram (50 mm)

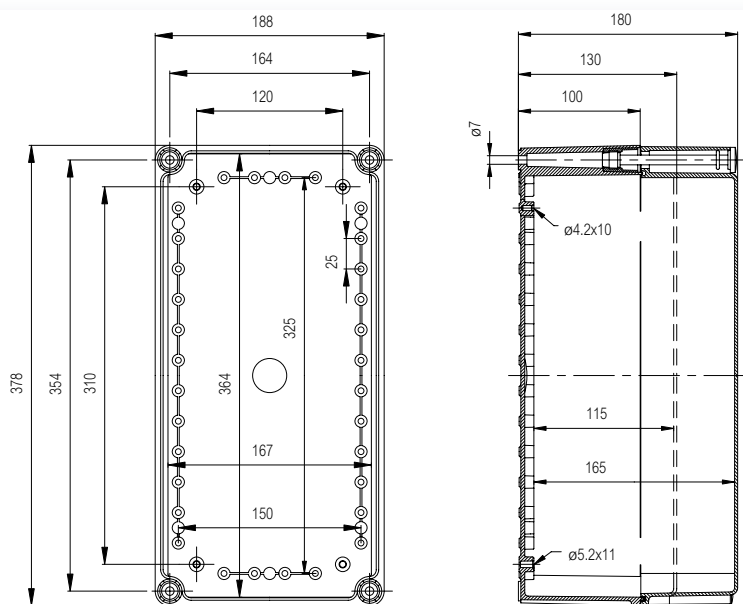



SOLID PC/ABS 2828

278 x 278 PC: IP 66/IP 67, IK 08/IK 09
ABS: IP 66/IP 67, IK 08

Inklusive: Underdel med skruvar för montageplåt/
DIN-skena, lock med PUR-packning och lockskravar i
polyamid.

Kapslingar

Benämning	E-nr	Storlek mm	Beskrivning
PC 2828 13 G	2539418	278 x 278 x 130	Apparatlåda, PC • Grått lock
PC 2828 18 G	2539420	278 x 278 x 180	Apparatlåda, PC • Grått lock
PC 2828 13 G-2FSH	2539517	278 x 278 x 130	Apparatlåda, PC, IP 65 • Grått gångjärnslock
PC 2828 18 G-2FSH	2539519	278 x 278 x 180	Apparatlåda, PC, IP 65 • Grått gångjärnslock
PC 2828 13 T	2539448	278 x 278 x 130	Apparatlåda, PC • Transparent lock (klart)
PC 2828 18 T	2539450	278 x 278 x 180	Apparatlåda, PC • Transparent lock (klart)
PC 2828 13 T-2FSH	2539547	278 x 278 x 130	Apparatlåda, PC, IP 65 • Transparent gångjärnslock (klart)
PC 2828 18 T-2FSH	2539549	278 x 278 x 180	Apparatlåda, PC, IP 65 • Transparent gångjärnslock (klart)
ABS 2828 13 G	2539717	278 x 278 x 130	Apparatlåda, ABS • Grått lock
ABS 2828 18 G	2539719	278 x 278 x 180	Apparatlåda, ABS • Grått lock
ABS 2828 13 G-2FSH		278 x 278 x 130	Apparatlåda, ABS, IP 65 • Grått gångjärnslock
ABS 2828 18 G-2FSH		278 x 278 x 180	Apparatlåda, ABS, IP 65 • Grått gångjärnslock
ABS 2828 13 T	2539747	278 x 278 x 130	Apparatlåda, ABS • Transparent lock (klart)
ABS 2828 18 T	2539749	278 x 278 x 180	Apparatlåda, ABS • Transparent lock (klart)
ABS 2828 13 T-2FSH		278 x 278 x 130	Apparatlåda, ABS, IP 65 • Transparent gångjärnslock (klart)
ABS 2828 18 T-2FSH		278 x 278 x 180	Apparatlåda, ABS, IP 65 • Transparent gångjärnslock (klart)

Tillbehör

Benämning	E-nr	Storlek mm	Beskrivning
EKOVT	2538307	238 x 238	Montageplåt (Galvaniserat stål)
EKV 22	2538317	35 x 235	Montageskena DIN 35
EKOZR	2538205	278 x 278 x 50	Förhöjningsram (50 mm)

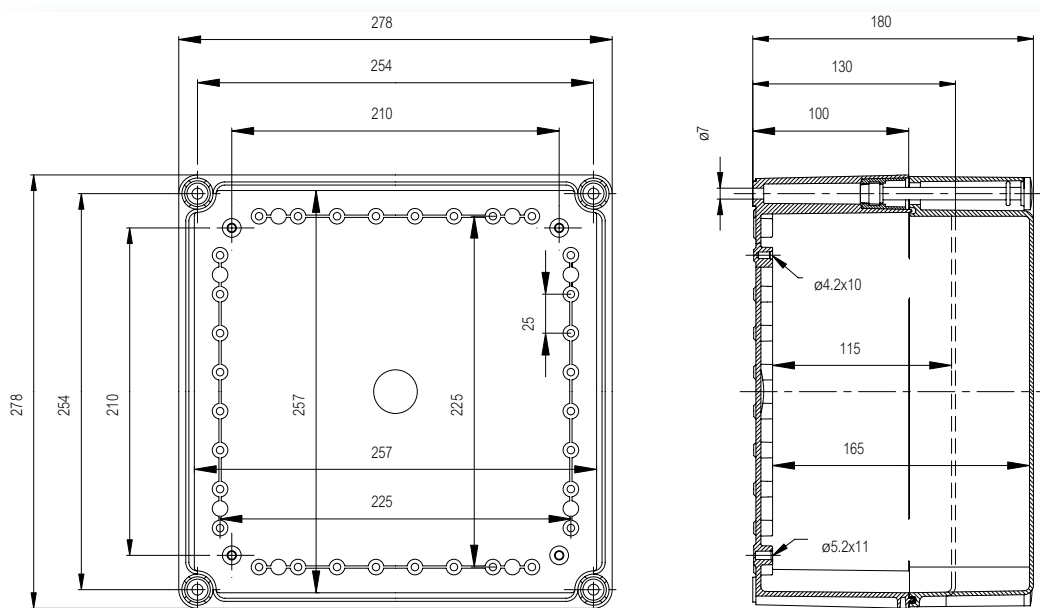

SOLID PC/ABS 3828

378 x 278 PC: IP 66/IP 67, IK 08/IK 09
ABS: IP 66/IP 67, IK 08



Inklusive: Underdel med skruvar för montageplåt/
DIN-skena, lock med PUR-packning och lockskravar i
polyamid.

Kapslingar

Benämning	E-nr	Storlek mm	Beskrivning
PC 3828 13 G	2539422	378 x 278 x 130	Apparatlåda, PC ▪ Grått lock
PC 3828 18 G	2539424	378 x 278 x 180	Apparatlåda, PC ▪ Grått lock
PC 3828 13 G-2FSH	2539521	378 x 278 x 130	Apparatlåda, PC, IP 65 ▪ Grått gångjärnslock
PC 3828 18 G-2FSH	2539523	378 x 278 x 180	Apparatlåda, PC, IP 65 ▪ Grått gångjärnslock
PC 3828 13 T	2539452	378 x 278 x 130	Apparatlåda, PC ▪ Transparent lock (klart)
PC 3828 18 T	2539454	378 x 278 x 180	Apparatlåda, PC ▪ Transparent lock (klart)
PC 3828 13 T-2FSH	2539551	378 x 278 x 130	Apparatlåda, PC, IP 65 ▪ Transparent gångjärnslock (klart)
PC 3828 18 T-2FSH	2539553	378 x 278 x 180	Apparatlåda, PC, IP 65 ▪ Transparent gångjärnslock (klart)
ABS 3828 13 G	2539721	378 x 278 x 130	Apparatlåda, ABS ▪ Grått lock
ABS 3828 18 G	2539723	378 x 278 x 180	Apparatlåda, ABS ▪ Grått lock
ABS 3828 13 G-2FSH		378 x 278 x 130	Apparatlåda, ABS, IP 65 ▪ Grått gångjärnslock
ABS 3828 18 G-2FSH		378 x 278 x 180	Apparatlåda, ABS, IP 65 ▪ Grått gångjärnslock
ABS 3828 13 T	2539751	378 x 278 x 130	Apparatlåda, ABS ▪ Transparent lock (klart)
ABS 3828 18 T	2539753	378 x 278 x 180	Apparatlåda, ABS ▪ Transparent lock (klart)
ABS 3828 13 T-2FSH		378 x 278 x 130	Apparatlåda, ABS, IP 65 ▪ Transparent gångjärnslock (klart)
ABS 3828 18 T-2FSH		378 x 278 x 180	Apparatlåda, ABS, IP 65 ▪ Transparent gångjärnslock (klart)

Tillbehör

Benämning	E-nr	Storlek mm	Beskrivning
EKPVT	2538309	338 x 238	Montageplåt (Galvaniserat stål)
EKV 22	2538317	35 x 235	Montageskena DIN 35
EKV 32	2538319	35 x 335	Montageskena DIN 35
EKPZR	2538207	378 x 278 x 50	Förhöjningsram (50 mm)

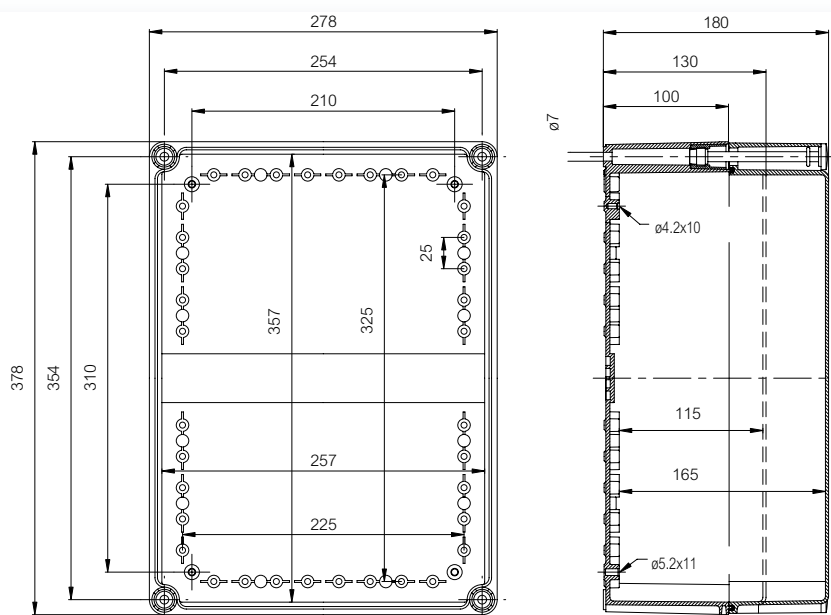



SOLID PC/ABS 5628

558 x 278 PC: IP 66/IP 67, IK 08/IK 09
ABS: IP 66/IP 67, IK 08

Inklusive: Underdel med skruvar för montageplåt/
DIN-skena, lock med PUR-packning och lockskrubar i
polyamid.

Kapslingar

Benämning	E-nr	Storlek mm	Beskrivning
PC 5628 13 G	2539426	558 x 278 x 130	Apparatlåda, PC • Grått lock
PC 5628 13 G-3FSH	2539525	558 x 278 x 130	Apparatlåda, PC, IP 65 • Grått gångjärnslock
PC 5628 13 T	2539456	558 x 278 x 130	Apparatlåda, PC • Transparent lock (klart)
PC 5628 13 T-3FSH	2539555	558 x 278 x 130	Apparatlåda, PC, IP 65 • Transparent gångjärnslock (klart)
ABS 5628 13 G	2539725	558 x 278 x 130	Apparatlåda, ABS • Grått lock
ABS 5628 13 G-3FSH		558 x 278 x 130	Apparatlåda, ABS, IP 65 • Grått gångjärnslock
ABS 5628 13 T	2539755	558 x 278 x 130	Apparatlåda, ABS • Transparent lock (klart)
ABS 5628 13 T-3FSH		558 x 278 x 130	Apparatlåda, ABS, IP 65 • Transparent gångjärnslock (klart)

Tillbehör

Benämning	E-nr	Storlek mm	Beskrivning
EKTVT	2538311	518 x 238	Montageplåt (Galvaniserat stål)
EKV 22	2538317	35 x 235	Montageskena DIN 35
EKV 50		35 x 500	Montageskena DIN 35
EKTZR	2538209	558 x 278 x 50	Förhöjningsram (50 mm)

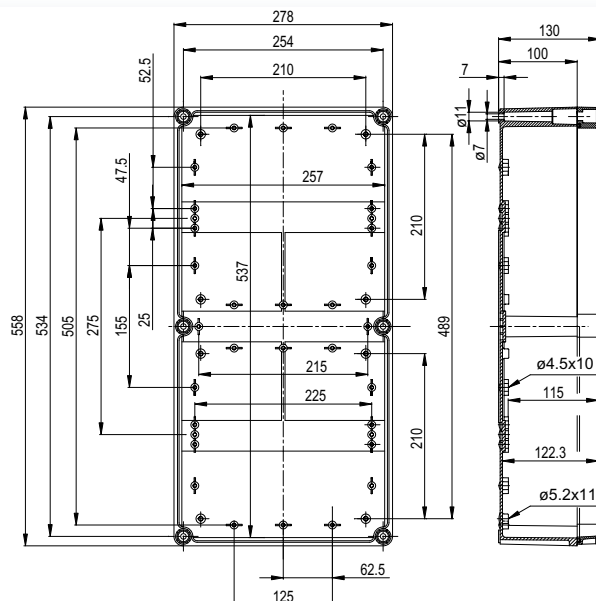

SOLID PC/ABS 5638

558 x 378 PC: IP 66/IP 67, IK 08/IK 09
ABS: IP 66/IP 67, IK 08

Inklusive: Underdel med skruvar för montageplåt/
DIN-skena, lock med PUR-packning och lockskravar i
polyamid.



Kapslingar

Benämning	E-nr	Storlek mm	Beskrivning
PC 5638 18 G	2539428	558 x 378 x 180	Apparatlåda, PC ▪ Grått lock
PC 5638 18 G-3FSH	2539527	558 x 378 x 180	Apparatlåda, PC, IP 65 ▪ Grått gångjärnslock
PC 5638 18 T	2539458	558 x 378 x 180	Apparatlåda, PC ▪ Transparent lock (klart)
PC 5638 18 T-3FSH	2539557	558 x 378 x 180	Apparatlåda, PC, IP 65 ▪ Transparent gångjärnslock (klart)
ABS 5638 18 G	2539727	558 x 378 x 180	Apparatlåda, ABS ▪ Grått lock
ABS 5638 18 G-3FSH		558 x 378 x 180	Apparatlåda, ABS, IP 65 ▪ Grått gångjärnslock
ABS 5638 18 T	2539757	558 x 378 x 180	Apparatlåda, ABS ▪ Transparent lock (klart)
ABS 5638 18 T-3FSH		558 x 378 x 180	Apparatlåda, ABS, IP 65 ▪ Transparent gångjärnslock (klart)

Tillbehör

Benämning	E-nr	Storlek mm	Beskrivning
EKUVT	2538313	518 x 338	Montageplåt (Galvaniserat stål)
EKV 32	2538319	35 x 335	Montageskena DIN 35
EKUZR	2538211	558 x 378 x 50	Förhöjningsram (50 mm)

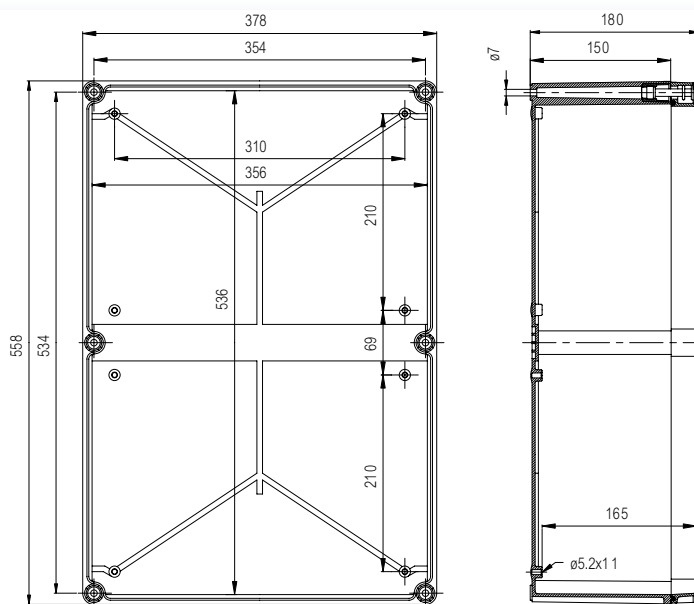

SOLID TILLBEHÖR

Benämning E-nr Beskrivning

Montageplåtar (Galvaniserat stål, tjocklek 1,5 mm)

EKHVT	2538301	148 x 148
EKJVT	2538303	238 x 148
EKMVT	2538305	338 x 148
EKOVT	2538307	238 x 238
EKPVT	2538309	338 x 238
EKTVT	2538311	518 x 238
EKUVT	2538313	518 x 338

Montageplåtar för kWh-meter

EKPVM2 M6x16		338 x 238 ▪ kWh-plåt, stål Montageskruv
-----------------	--	--

Montageskena DIN 35 (Galvaniserat stål, skena höjd 7,5 mm)

EKV 12	2538315	35 x 160
EKV 22	2538317	35 x 235
EKV 32	2538319	35 x 335
EKV 50		35 x 500

Tillbehör för montageskena

MSM PT 5x10	2539346	Montageskruv
PT 60 x 11 PH3 SET		Montageskruvsats (4St)
MB 10686	2538438	Distanssats (2 st inkl. skruvar) ▪ 15/34 mm

DIN profilskenor

MS PROF 19		DIN profilskenor
MS PROF 28		DIN profilskenor
MS PROF 38		DIN profilskenor
MS PROF 56		DIN profilskenor
EKT PROF 56		Skenstöd för klämmare

Förhöjningsramar (Polykarbonat, PUR packning)

EKJZR	2538201	278 x 188 x 50
EKMZR	2538203	378 x 188 x 50
EKOZR	2538205	278 x 278 x 50
EKPZR	2538207	378 x 278 x 50
EKTZR	2538209	558 x 278 x 50
EKUZR	2538211	558 x 378 x 50

Frontplåtar med DIN-slits

FP12-2819		280 x 190 ▪ 12 moduler
FP12-2828		280 x 280 ▪ 12 moduler
FP12x2-2828		280 x 280 ▪ 2x12 moduler
FP12x2-2838		280 x 380 ▪ 2x12 moduler
FP12x3-2838		280 x 380 ▪ 3x12 moduler
FP12x3-2856		280 x 560 ▪ 3x12 moduler

Distanser och övriga tillbehör

MB FP88		Distanser för frontplåtar ▪ Par, inkl skruv
MB FP882		Distanser för frontplåtar ▪ Par, inkl skruv
MB 26050	2276326	Täckplatta (12 mod.)
MB 26069SET		Jord/Noll-skena hållare ▪ Inkl. 2 st MR 26100 (16 ansl.)
MS BAR CLAMP		Anslutningsplint 25 mm ²
MR 26145		Anslutningsplint 35 mm ²

PC Frontplåtar för FX20 SET

FX FP 8-2819		280 x 190 ▪ Blå PC, 2 mm
FX FP 12-2828		280 x 280 ▪ Blå PC, 2 mm
FX FP 2*12-2838		380 x 280 ▪ Blå PC, 2 mm
FX FP 3*12-2856		560 x 280 ▪ Blå PC, 2 mm

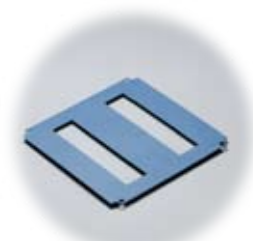
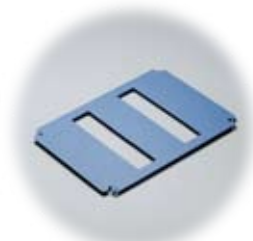
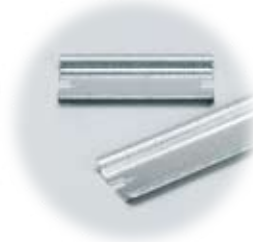

SOLID TILLBEHÖR

Benämning E-nr Beskrivning

Distanser för frontplåt FX FP

FX20 SET		Distanssats • om 4 st. hörndistanser
MB 10791		Hörndistans FX 2000 (separat)
MB 10792		Frontplåtsskruv FX 2000
MS BAR 2+18		PE/N skena 25+10 mm ²

PC Frontplåtar för MB 60MM

MB FP 2828		280 x 280 • Blå PC, 2 mm
MB FP 3828		380 x 280 • Blå PC, 2 mm
MB FP 5628		560 x 280 • Blå PC, 2 mm

60 MM Buss-Sken-Stöd

MB 60MM		Skenstödsats • inkl. skruv
MB 10792		Frontplåtsskruv FX 2000

Gångjärn och fästörön

MB 10622	2538415	Gångjärn PC • Par inkl. skruv och bormall
MB 10547	2538411	Gångjärn PA • Par inkl. skruv och bormall
EKZKS 1	2538413	Gångjärn stål
MB 10523	2538430	Dekorplugg för att täcka lockhål • på gångjärnssidan
MB 10674	2538440	Fästörön, set om 4 st. • Inklusive skruvar

Lockskruvar

HS 10255	2538421	Vingskruv • för 30 mm lock
CS 10256	2538416	Krysskruv • för 30/100 mm lock
SS 10535	2539329	Spårskruv med sigillmöjlighet • för 30 mm lock
SS 10544	2538426	Spårskruv, snabbförslutning • för 30/100 mm lock
HS 10533	2538425	Vingskruv, snabbförslutning • för 30 mm lock
HS 10532		Vingskruv, ledad med snabbblås • för 30 mm lock
MB 10534	2538427	Låsholk för snabblåsskruv
SS 10563	2538418	Krysskruv • för 80 mm lock
HS 10562	2538423	Vingskruv • för 80 mm lock
DS 10581	2538420	Trekantsskruv • för 30/80/100 mm lock
MB 10673 SET		Trekantsnyckel • för lockskruv DS 10581
SS 10256 N		Spårskruv, Noryl • (för högre kemisk beständighet)
HS 10255 N		Vingskruv, Noryl • (för högre kemisk beständighet)
SS 10256-4		Set om 4 krysskruvar • för 30/100 mm lock
SS 10256-6		Set om 6 Krysskruvar • för 30/100 mm lock
SS 10563-4		Set om 4 krysskruvar • för 80 mm lock

Distans för montage i hörnfästpunkterna

MR 10726		Distans 15 mm • M6, självskärande
MR 10727		Distans 20 mm • M6, självskärande
MR 10728		Distans 30 mm • M6, självskärande
MR 10729		Distans 54 mm • M6, självskärande
HR 10		Distans med M6-gänga • 10mm, M6/M6
HR 15		Distans med M6-gänga • 15mm, M6/M6
HR 20		Distans med M6-gänga • 20mm, M6/M6
HR 30		Distans med M6-gänga • 30mm, M6/M6

Distans för montage på fästklackarna längs underdelens kanter

FA 12053	2539360	Distans 14 mm • M5, självskärande
FA 12052	2537471	Distans 42 mm • M5, självskärande

Nyckellås

MB 10597	2538401	Nyckellås inkl. 2 nycklar
----------	---------	---------------------------



SOLID teknisk information

Egenskaper	Polykarbonat (PC)	ABS
Skyddsklass (EN 60529)	IP 66/IP 67	IP 66/IP 67
Slaghållfasthet (EN 62262)	IK 08 (sidor) IK 09 (framsida)	IK 08
Temp.område Celsius (kortvarigt) Fahrenheit	-40° . . 120°C -40° . . 250°F	-40° . . 80°C -40° . . 175°F
Temp.område Celsius (kontinuerligt) Fahrenheit	-40° . . 80°C -40° . . 175°F	-40° . . 60°C -40° . . 140°F
Elektrisk kapslingsklass	Total isolation ☐	Total isolation ☐
Grå färg	RAL 7035 Industri Grå	RAL 7035 Industri Grå
Lock Transparent klart (PC)	Klart transparent	Klart transparent
Lockskruvar	RAL 7035	RAL 7035
Lockskruvar	Polyamid (PA)	Polyamid (PA)
Packning	PUR	PUR
Brandklassificering	UL 94-5V	UL 94HB
Glödtrådstest (IEC 695-2-1)	960°C	650°C
Självslocknande (PC)		
Ej toxisk produkt	Halogenfri	Halogenfri
UV skydd	UL 508 720 timmar i "Weatherometer"	
Kemisk motståndskraft *	God	God

Godkännanden eller enligt standard

USA Enclosures for Electrical Equipment
PC: UL Type 1, 3, 3S, 4, 4X, 6, 6P or 12; UL File E75645
Vol 1 Sec 2; UL 746C-5VA flame test (UL 50/508)
ABS: NEMA 1, 3, 3S, 4, 4X, 6, 6P or 12

Canada Industrial Control Equipment
Enclosures for Electrical Equipment/ULc

Europe Empty enclosures for low-voltage switchgear and
controlgear assemblies EN 62208:2003 (50298:1998)
Safety of Information Technology Equipment EN 60950
RoHS directive 2002/95/EC

Russia GostR - Gost Russian certificate of conformity

Vi förbehåller oss rätten att ändra data.

*För mer detaljerad information kontakta FIBOX



FIBOX – lösningar för krävande miljöer

